



RollMatic garázs-redőnykapu

NT 60 mellékajtó

HÖRMANN



6	Erős érvek a Hörmann mellett
10	Kapumotívumok
14	Színek
18	Technika
20	Külső szerelésű redőnykapuk
22	Mellékajtók
23	Variációk és kiegészítő felszerelések
24	Kapu, meghajtás és vezérlés
26	Kiegészítők
28	Méretek és beépítési adatok

Az ábrákon látható kapuk részben egyedi felszereltséggel rendelkeznek, és nem mindig felelnek meg az alapkitételnek.

Az ábrázolt felületek és színek nyomdatechnikai okokból eltérhetnek a valóságtól.

Törvényileg védve. Az utánnymás, kivonatos is, csak a mi beleegyezésünkkel megengedett. A változtatások jogát fenntartjuk.

◀ RAL 9006 fehér alumínium garázs-redőnykapu és RAL 9006 fehér alumínium Hörmann ThermoSafe Motiv 860 alumínium bejárati ajtó

Univerzális beépíthetőség

A RollMatic redőnykapu függőlegesen nyílik, és alig foglal el helyet a garázsban. Konstruktív elvüknek köszönhetően maximális helyet biztosítanak a garázsban és a garázs előtt. A mennyezet szintje szintén szabad marad, így telepíthet oda lámpákat vagy használhatja kiegészítő tárolóhelyként.

A Hörmann RollMatic mindig használható. A garázsnyitás módja a garázs-redőnykapuk esetén nem számít, mindegy, hogy merőleges, lesrégelt, szakaszosan vagy teljesen ívelt.

Problémás beépítési helyzetben, ahol kicsi a szemöldök és/vagy kicsik az oldalsó ütközők, a RollMatic a garázs külső felületére építhető külső szerelésű redőnykapuként is elérhető. Ez különösen felújítások esetén számít döntő tényezőként.





„Egy jó névért
meg kell dolgozni.”

August Hörmann

A cégalapító ezen gondolata napjainkra valósággá vált, és bebizonyosodott, hogy a Hörmann márkanév egyet jelent a valódi minőségi termék jelképével. A több mint 80 éves kapu- és meghajtás-gyártási tapasztalat, a mintegy 20 millió eladott kapu és meghajtás, Európa első számú piacvezetőjévé tette a családi vállalkozást. Így Ön egy valóban márkás terméket választ egy Hörmann garázs-redőnykapu vásárlásakor.



1 Német márkamínőség

Az összes kapu- és meghajtáskomponenst a Hörmann saját maga fejleszti és gyártja, így e termékek száz százalékosan egymásra vannak hangolva, biztonságosságukat független, elismert intézetek vizsgálják és tanúsítják. E kapuk a DIN ISO 9001 minőségirányítási rendszer szerint készülnek Németországban, és teljesítik az EN 13241-1 Európai Szabvány összes követelményét. Magas képzettségű munkatársaink intenzíven dolgoznak az új termékeken, az állandó továbbfejlesztéseken és a részletek javításán. Így szabadalmakat és páratlan megoldásokat dobunk piacra.

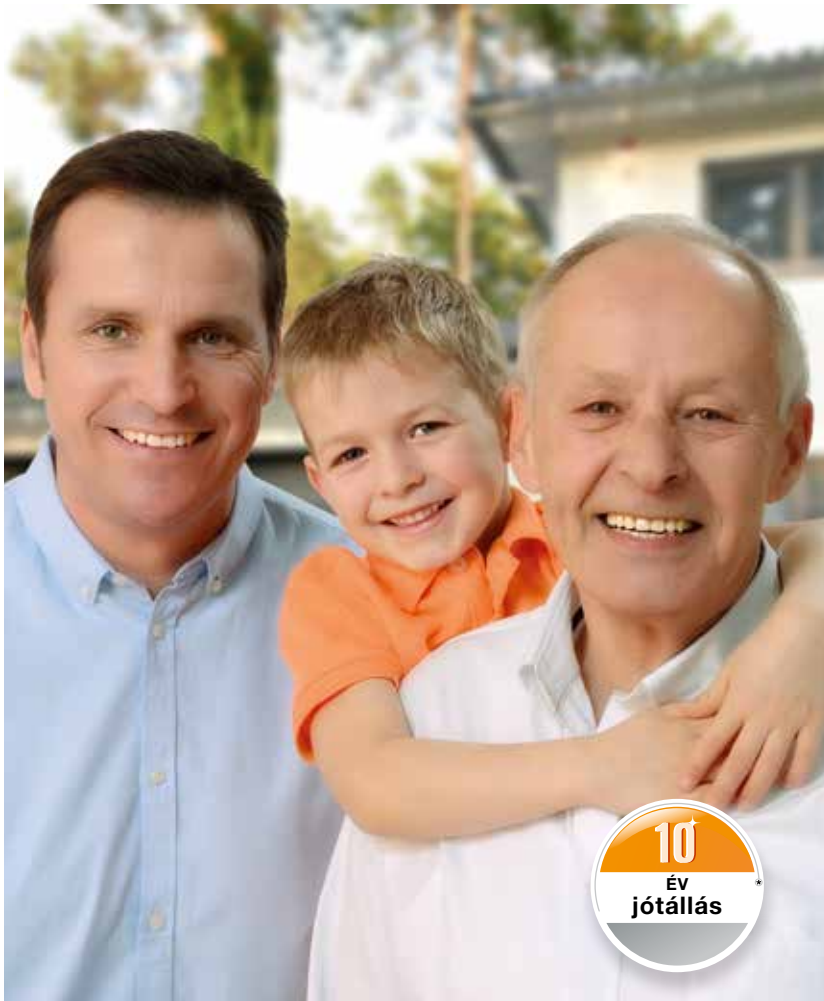

2 Generációk garázskapuja

Hosszan tartó, valós feltételek melletti tesztelés gondoskodik a bevált sorozatgyártású termékek Hörmann-minőségéről. Ezen okból, illetve a kiváló műszaki megoldásoknak, valamint a kompromisszum nélküli minőségbiztonságnak köszönhetően a Hörmann **10 év jótállást ad az összes RollMatic redőnykapura és 5 évet a Hörmann meghajtásokra.***

* A részletes jótállási feltételeket az alábbi oldalon találja:
www.hormann.hu

3 Szem előtt tartjuk a jövőt

A Hörmann jó példával szeretne elől járni. Ezért az **energiaszükségletének több mint 70 %-át zöldáramból** fedezi, s ezt az arányt folyamatosan bővíteni fogja. Emellett egy tanúsított, intelligens energiagazdálkodási rendszer bevezetésének köszönhetően évente több tonna CO₂-t takarít meg. Továbbá a Hörmann nagy hangsúlyt fektet arra, hogy termékei a tartós építést szolgálják. Tudjon meg többet a Hörmann környezetvédelmi tevékenységeiről a „Zölden gondolkodunk” broszúrából.



4 Megbízható és biztonságos: húzórugós technológia



Csak a Hörmann-nál

Sokat bizonyított húzórugós technológia egészíti ki a meghajtást a kapu nyitásakor és zárásakor. **Így az óvja a meghajtás mechanikáját.** Szükségnyitás esetére a kapu könnyedén, kézzel működtethető. Ehhez még egy kézicurbli sem szükséges. Kiegészítésként dupla kötélvezetés biztosítja a kaput a lezuhanás ellen.

5 Könnyen karbantartható és különösen halk

Az alapkivitel meghajtása az egyszerű karbantarthatóság érdekében a kaputengely burkolatán kívül található. A RollMatic kapu indulása és megállása különösen lágy és csendes, ez óvja a kaput. A rugókiegyenlítésnek és a megbízható **leállító automatikának** köszönhetően a kiegészítő záróélvédelem teljesen fölösleges. A belső nyomógomb és a garázs világítás már a vezérlésházba van integrálva.

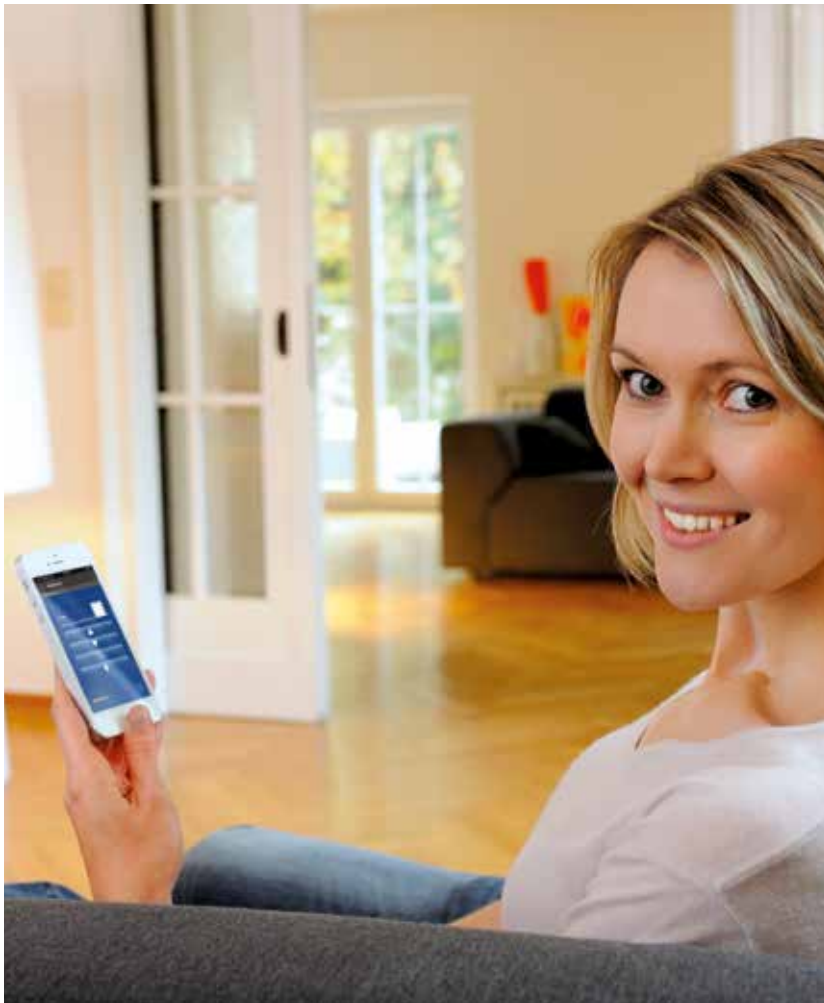

6 BiSecur rádiós rendszer igazolt biztonsággal



A kétirányú és különösen biztonságos, garázs- és udvari kapu-hajtásokhoz való BiSecur rádiós rendszer egy jövőbemutató **technika garázkapuk**, udvari kapuk, lámpák és sok más szerkezet kényelmes és biztonságos működtetésére. Az új fejlesztésű, stabil, zavarmentes hatótávolságú, extrém biztonságos BiSecur titkosítási eljárás a biztonság érzését nyújtja Önnek, mivel idegenek az Ön rádiós jelét nem tudják lemásolni. A bochumi Ruhr Egyetem biztonsági szakértői által bevizsgálva és tanúsítva, így ez olyan biztonságos, mint az online bankolás.



Tekintszen meg egy rövidfilmet az alábbi címen:
www.hormann.hu/video



7 Kitűnő design

Az **exkluzív BiSecur kéziadók** dizájnban fekete vagy fehér megjelenésük mellett, elegáns és különösen kézre álló alakjukkal is kitűnnek. Az opcionálisan magasfényű, a zongorabillentyűk lakkozásához hasonló megjelenésű Hörmann BiSecur kéziadók az exkluzív dizájnjukért a neves Red Dot Design Award díjjal lettek kitüntetve.



Tekintszen meg egy rövidfilmet az alábbi címen:
www.hormann.hu/video



Felső kép: HS 5 BS asztali kéziadó-tartóval (opcionálisan).

A teljes csomag optimálisan összehangolt meghajtással

A RollMatic garázs-redőnykapu minden kihíváshoz rendelkezik a megfelelő kész megoldással, mely egyedileg illeszkedik otthonához, vagy a beépítési helyzethez garázsán. Ha a beépítés helyén kicsi a szemöldök, javasoljuk a külső szerelésű redőnykapu változatot. Hogy kapuja tökéletesen beleolvadjon a látképbe, a RollMatic redőnykaput többféle külsővel is kínáljuk. A természetes megjelenésű kapuhoz válasszon a két fadekor hatású Decograin vagy a Decopaint felület közül. Vagy válasszon a 11 azonos árú kapuszín közül – ez nem okvetlenül teszi egyszerűbbé a döntést, de biztosan kellemesebb lesz. És természetesen megtalálja nálunk a külsőleg harmonizáló mellékajtot is.







► RAL 9016 fehér garázs-
redőnykapu és mellékajtó





▲ RAL 7016 antracitszürke külső szerelésű redőnykapu

◀ RAL 9016 fehér garázs-redőnykapu és RAL 9016 fehér Hörmann ThermoSafe Motiv 413 alumínium bejárati ajtó

Harmonikus összkép

A sík alumíniumprofil felülete modern és elegáns hatású, szemben a más gyártók bordázott profiljaival. A kapu külső és belső oldalának csúcsminőségű felülete lehetővé teszi az egyszerű tisztítást. A Hörmannál felár nélkül kapja meg a teljes kaput a kiválasztott színben. Az ajtópanelek, a vezetősínek, a szemöldökblende és a kaputengely burkolata így harmonikus vizuális egységet alkotnak. A nyugodt kapufutás érdekében az üreges profil poliuretán keményhabbal van egyenletesen kihabosítva.



Kérjük, vegye figyelembe:

Az összes szín a RAL színskála szerint lett megadva.

Az ábrák színei és felületei nyomdatechnikai okokból eltérhetnek a valóságtól. Kérjen tanácsot Hörmann szakkereskedőinktől.

- 1 Oldalnézet (konkáv oldal)
- 2 Oldalnézet (konvex oldal)

11 azonos árú szín



Üvegezett elemek

Így a napfény is bejut garázsába. A műanyag üvegezésű elemek a teljes szélességében elhelyezhetők. Az üvegezések száma a kapuszélességtől függ. Kapunként maximum tíz lamellába építhető üvegezés.

Szellőzőrács

Garázsának szellőzése javítja a helyiség klímáját és megelőzi a penészesedést. A hosszú élettartamú műanyagból készült szellőzőrácsok a lamellák teljes szélességében elhelyezhetők. Ezek kapunként maximum tíz lamellába építhetők.

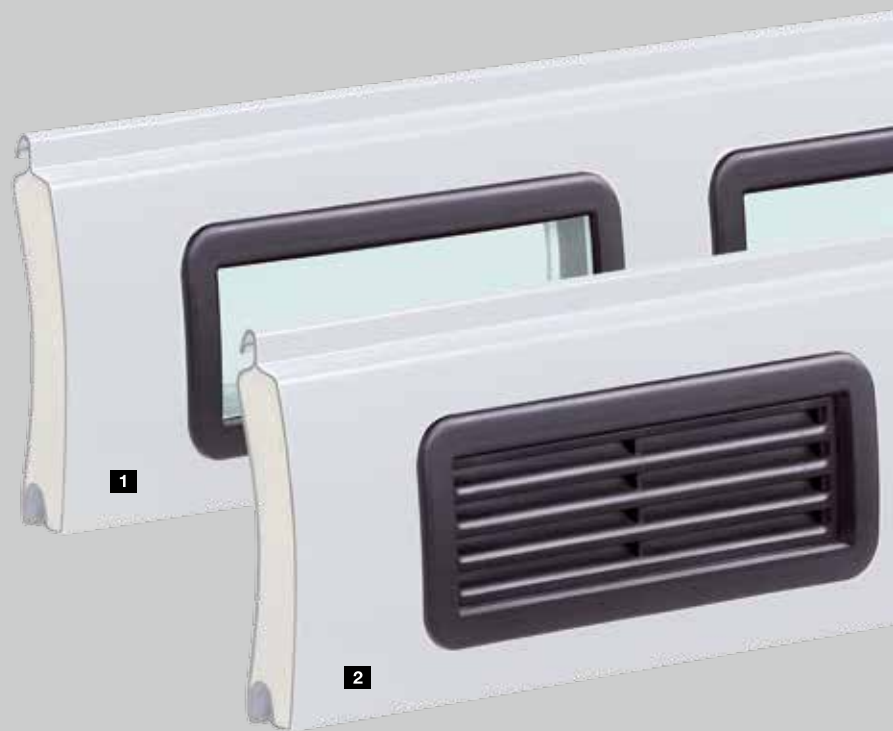

- 1 RAL 9016 Fehér
- 2 RAL 9006 Fehéralumínium
- 3 RAL 9005 Mélyfekete
- 4 RAL 9001 Krémfehér
- 5 RAL 8028 Földbarna
- 6 RAL 7035 Világosszürke
- 7 RAL 7016 Antracitszürke
- 8 RAL 6005 Mohazöld
- 9 RAL 5011 Acélkék
- 10 RAL 3003 Rubinpiros
- 11 RAL 1015 Világos elefántcsont

- 1 Műanyag üvegezéssel ellátott profil
- 2 Szellőzőrácsos profil

Decograin felületek

A két Decograin – Golden Oak és Rosewood – felület kitűnik a valódi fához megtévesztésig hasonló, természetes megjelenésével. A különösen kopásálló felületvédelemnek köszönhetően a RollMatic kapu UV-álló műanyag fóliabevonata hosszú élettartamú.

A kapu egységes megjelenéséhez a kapulap külső oldalát és a tokot Decograin felülettel szállítjuk. A vezetősínek és az ajtópanel belülről barnára van lakkozva. Külső szerelésű redőnykapuk nem szállíthatók Decograin felületekkel.

Decograin dekorok

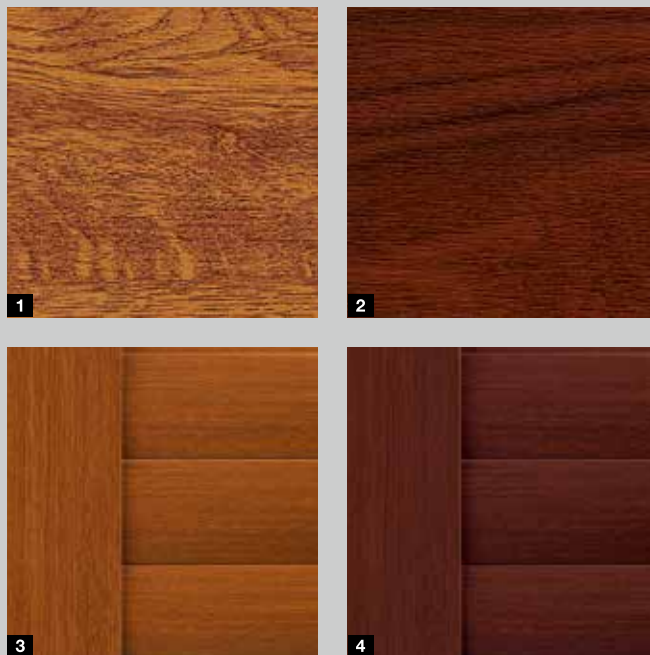

Kérjük, vegye figyelembe:

Az ábrák színei és felületei nyomdatechnikai okokból eltérhetnek a valóságtól. Kérjen tanácsot Hörmann szakkereskedőinktől.

- 1 Decograin Golden Oak
- 2 Decograin Rosewood
- 3 Decograin Golden Oak vezetősínek és profil
- 4 Decograin Rosewood vezetősínek és profil
- 5 Oldalnézet (konkáv oldal), barna
- 6 Oldalnézet (konvex oldal), Decograin Golden Oak

Decopaint felületek

A Golden Oak és Rosewood Decopaint felületek a Decograin dekor kedvezőbb árú alternatívái. A profilok külső és belső oldala fahatásúra van festve.

A tok, a vezetősínek, a szemöldökblende és a kaputengely a harmonikus összhatás érdekében a fa alapszínére festett.

Decopaint dekorok



- 1 Decopaint Golden Oak
- 2 Decopaint Rosewood
- 3 A vezetősínek a dekor alapszínében, a panel Decopaint Golden Oak
- 4 A vezetősínek a dekor alapszínében, a panel Decopaint Rosewood
- 5 Oldalnézet (konkáv oldal), Decopaint Golden Oak
- 6 Oldalnézet (konvex oldal), Decopaint Golden Oak

Tökéletesen egymásra hangolt részletek



A RollMatic redőnykapu tele van innovatív megoldásokkal, melyeknek egyetlen célja van: az Ön biztonsága és kényelme. A termék minden tulajdonsága, a rendkívül könnyű beépíthetőségtől a kifinomult biztonsági szabadalmakig, vörös fonalként kötődik ehhez a koncepcióhoz.





2



3



4



5



6

1 Jól védett kaputengely

A kaputengely alapkivitelű burkolata gyakorlatilag megakadályozza, hogy hozzáférjenek a kaputengelyhez. Ráadásul nyitott kapu esetén védi a kapulapot a sérüléstől és a szennyeződéstől. Színes, illetve Decograin felületű kapuk esetén a burkolat külsejét tekintve harmonizál a kapu lapjával. Decopaint kapuk esetén a burkolat a kapu alapszínét kapja.

2 Húzórugós technika rugó-a-rugóban rendszerrel

Hörmann RollMatic redőnykapuk dupla húzórugóval és dupla drótkötéssel bármely helyzetben biztosítják a kapulapot lezuhanás ellen. A szabadalmaztatott rugó-a-rugóban rendszer, és az átlátszó védőburok rugótörés esetén megakadályozza a rugók szétrepülését, így senki sem sérülhet meg.

3 Kopásálló támasztógyűrűk

A felhasznált kopásálló anyagoknak köszönhetően elkerülhetők a kapulap felső profiljain lévő gyűrűnyomok.

4 Viharkapcsok alapkivitelben

A Hörmann RollMatic nagy szélterhelés (4-es kategóriáig) esetén sem adja könnyen magát. A szériában viharkapcsokkal szerelt profilvégek biztonságosan a tokban tartják a kaput. Egy plusz előny a megnövelt betörésgátlás.

5 Egyszerűen beépíthető

A RollMatic redőnykapuk gyorsan és egyszerűen szerelhetők. Az oldalsó vezetősínek, a szemöldökblende és a meghajtás a garázsfallal és a szemöldökhöz is hozzá vannak csavarozva. Ezután a kapulap minden nehézség nélkül a meghajtás szíjával a kaputengelyre húzható, és ott rögzíthető.

6 Kiegyenlítő beépítőkészlet

Egyetlen falak esetén az opcionális kiegyenlítő beépítőkészlet segít a kapu hézagmentes beépítésében. Ez különösen felújítások ill. fa szerkezetek esetén előnyös.

További információk a tervezői segédletben találhatóak.

A megoldás, ha nincs elegendő hely a garázson belül

Alacsony szemöldökű és / vagy kis oldalhellyel rendelkező garázsokhoz a RollMatic külső szerelésű változatként, a garázs nyílása elé építhető változatban is kapható.

A külső szerelésű redőnykaput komplett csomagként, vele optimálisan összehangolt meghajtással szállítjuk. A kapu egységes, harmonikus megjelenéséhez a kapu színében mellékelt kaputengely burkolat és tok is hozzájárul.





1 Több módon elhelyezhető meghajtás

A beépítés helyétől függően a külső szerelésű redőnykapu meghajtása a bal vagy a jobb oldalra is elhelyezhető. A tengelyburkolat e helyen 100 mm-rel szélesebb, mely eltakarja a meghajtást is, így az védve van az időjárás hatásaival és az idegen beavatkozásokkal szemben.



2 Húzórugó-burkolat vizsgálóablakkal

A rugóburkolat vizsgálóablakának köszönhetően egyszerűen ellenőrizheti, hogy a kötélevetetés vagy a rugók működőképesek-e. Ez Önnek sok-sok éven át biztonságot nyújt.



3 Biztonsági kireteszelés

A kézi húzószerszeggel belülről kényelmesen kireteszelheti a meghajtást. Így pl. áramkimaradás esetén kapuját belülről kézzel nyithatja. Opcióként kérheti, hogy a külső falra is szereljenek biztonsági kireteszelő szerkezetet egy zárható burkolat alá. További információk a 27. oldalon találhatóak.

Minden RollMatic redőnykapuhoz a hozzá illő mellékajtó

A Hörmannál a mellékajtó sosem mellékes. Csak akkor stimmel az összkép, ha az ajtó is tökéletesen harmonizál. Éppen ezért az NT 60 mellékajtó minden felülettel és színben elérhető. A kiváló minőségű 60 mm-es alumínium keretszerkezet ideálisan fogja közre az ajtólapot, mely alapkitelben üvegezőléccel van felszerelve.



Külső nézet



Belső nézet



Standard kilincs garnitúra

Kézzel működtethető kapu kézi reteszeléssel

A húzórugós súlykiegyenlítésnek köszönhetően a Hörmann garázs-redőnykapuk, úgy belülről mint kívülről, kézzel könnyedén nyithatók és zárhatóak. Kívülről a fogantyúval **1**, belülről kézi húzólánccal **2**.

A kézi működtetésű redőnykapu mechanikusan belső és külső fogantyúval, valamint zárral reteszelve. Ilyenkor tömör fémcsapok rögzülnek jobb és bal oldalon a vezetősínekben.



! Csak a Hörmann-nál

Srég aljzatprofil

A megoldás lejtős terepen: a srég alumínium aljzatprofil a kapu teljes szélességében kiegyenlíti a szintkülönbséget (max. 300 mm). A profil problémamentesen rögzíthető. Egyszerűen a rendelkezésre álló süllyesztett zsanérra kell felcsavarozni.

A záróprofil szériában mélyfekete (RAL 9005) színű. A lezáró profilt **3** a kapuhoz illeszkedő színben is kérheti.



Szemöldökkiegyenlítő-blende

A szemöldökkiegyenlítő-blende **4** stabilizálja a szemöldökblendét a nyílásba vagy a nyílás mögé történő beépítéskor, ha a szemöldökblende látható a nyílásban. Ez harmonikus, zavaró szerelőfuratok nélküli, szemöldökzárást biztosít. A kiegészítő szemöldökblende a kapu színében vagy Decograin felülettel kapható.



Automatikus redőnykapu, egy bizonyított egység

A RollMatic redőnykapuk alkatrészei, a kapu, a meghajtás és a vezérlés, optimálisan összehangolt funkcionális egységként már bizonyítottak. A meghajtás lágy indítás és lágy megállás funkciói gondoskodnak a kapu finom működéséről, és óvják a kaput. Az egyszerűen hozzáférhető meghajtásház megkönnyíti a karbantartást. A vezérlés egy nyomógombbal és egy megvilágítással van felszerelve.



Alapkitelben szükségireteszeléssel

Alapkitelben húzószinórral működtethető szükségireteszelés: a kapu ennek működtetése után könnyedén, kézzel feltolható, így nem szükséges azt fáradságosan felkurblizni.

Biztonságos lekapcsoló-automatika

A leállítóautomatika biztosítja a záróélt, és azonnal megállítja a kaput egy akadály esetén. Ezáltal nem szükséges egy kiegészítő záróélvédelem alkalmazása.

Alapkitelben

- Impulzusos vezérlés integrált megvilágítással
- HSE 4 BS kéziadó
- Leállítóautomatika akadályfelismeréssel

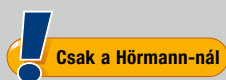

- Belső vésznyitó húzókötel
- Lezuhanás elleni védelem húzórugó technológiával



Alapkitelben járó HSE 4 BS 4-gombos kéziadó, strukturált fekete felülettel



A lekapcsoló-automatika akadály esetén megállítja a kaput



HS 5 BS kéziadó

4 gombfunkció plusz lekérdezőgomb,

- 1 Fekete vagy fehér magassfényű felület
- 2 Fekete strukturált felület



HS 4 BS kéziadó

4 gombfunkcióval,

- 3 Fekete strukturált felület

HS 1 BS kéziadó

1 gombfunkció,

- 4 Fekete strukturált felület

HSE 1 BS kéziadó

1 gombfunkció, füllel a kulcskarika számára

- 5 Fekete strukturált felület



HSE 4 BS kéziadó

4 gombfunkció, füllel a kulcskarika számára

- 6 Fekete strukturált felület, króm- vagy műanyag kupakkal

HSE 2 BS kéziadó

2 gombfunkció, füllel a kulcskarika számára

- 7 Fekete vagy fehér magassfényű felület
- 8 Zöld, lila, sárga, piros, narancs színű magassfényű felület
- 9 Ezüstszínű, karbon, sötét fagyökér megjelenés

(az ábrán balról)





10

11

10 HSD 2-A BS kéziadó

Alu hatású, 2 gombfunkcióval, kulcskarikaként is használható

11 HSD 2-C BS kéziadó

Magasfényű, krómozott, 2 gombfunkcióval, kulcskarikaként is használható



12

12 HSP 4 BS kéziadó

4 gombfunkció, billentyűzárral és kulcskarikával



13

14

13 HSZ 1 BS kéziadó

1 gombfunkció, a jármű szivargyújtójába helyezhető

14 HSZ 2 BS kéziadó

2 gombfunkció, a jármű szivargyújtójába helyezhető



15

16

15 FCT 10 BS

rádiós kódkapcsoló

10 funkcióhoz, világító nyomógombokkal és védőfedéllel

16 FFL 12 BS

rádiós ujjlenyomat-olvasó

2 funkcióhoz és max. 12 ujjlenyomathoz



Opcionális külső vészkioldó

Második bejárat nélküli garázsokhoz javasoljuk a vészkioldót, hogy garázkapuját vészhelyzetben (pl. áramkimaradás esetén) kívülről is ki tudja nyitni.



Opcionális hangos riasztó

A 110 dB (A) hangerejű éles riasztó hang hatékonyan elijeszti a betörőt.

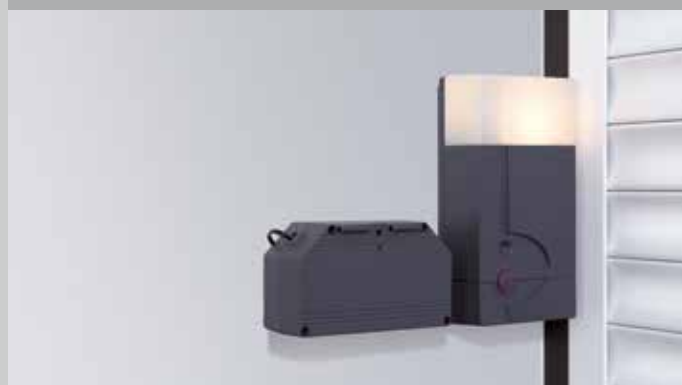

Opcionális szükségakkumulátor

Ezzel a tartalék tápegységgel akár 18 órán keresztül és 5 nyitási ciklus erejéig áthidalhatja az áramkimaradásokat. szükségakkumulátor a normál használat során újra feltöltődik.

Belső redőnykapu

Beépítés a nyílás mögé, ütköző oldal

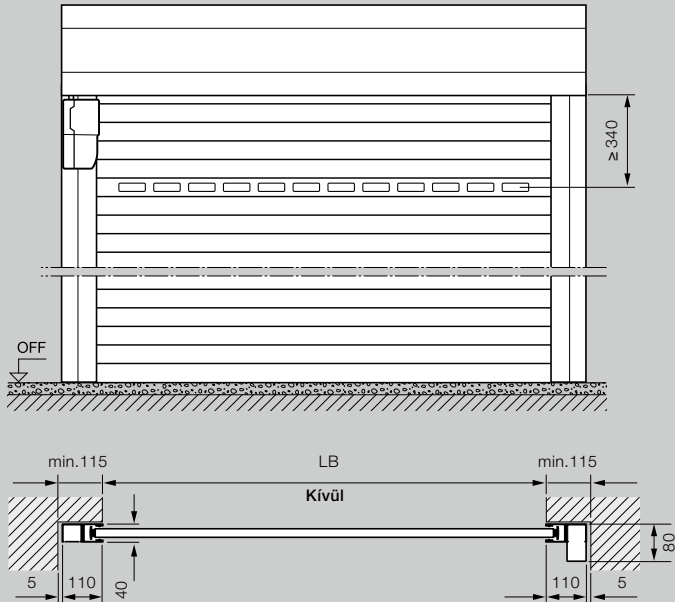

Belső redőnykapu

Beépítés a nyílásba, belső nézet

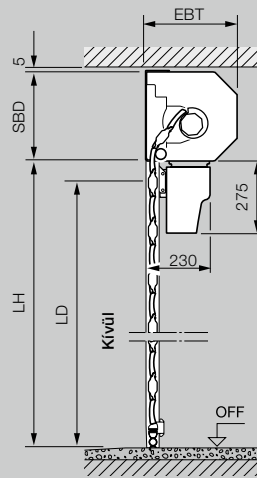
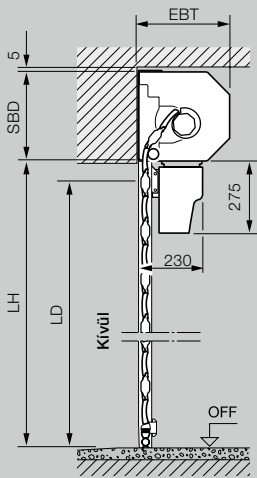
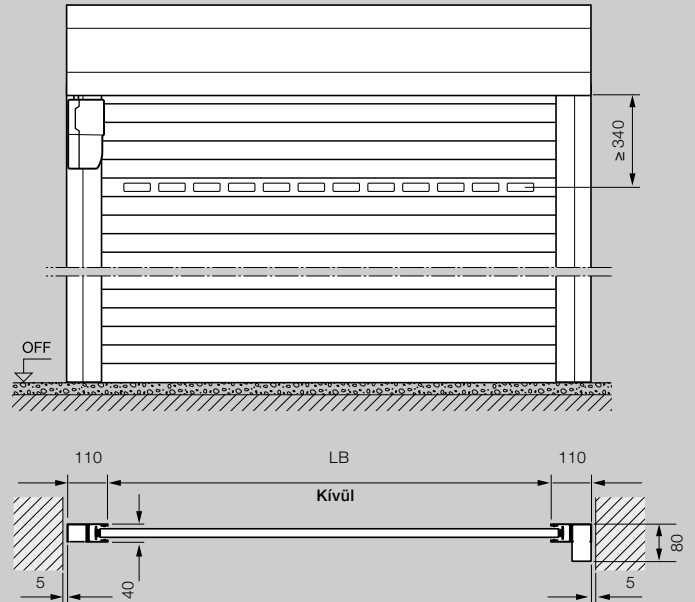

Belső és külső szerelésű redőnykapuk mérettartománya

Szabad magasság (LH)	3100																		
	3000																		
	2875																		
	2750																		
	2675																		
	2625																		
	2500																		
	2375																		
	2250																		
	2125																		
	2000																		
	1800																		
	1600																		
		1000	1250	1500	1750	1900	2000	2250	2500	2750	3000	3250	3500	3750	4000	4250	4500	4750	5000
	Szabad szélesség (LB)																		

Külső szerelésű redőnykapuk

Beépítés a nyílás elé, ütköző oldal

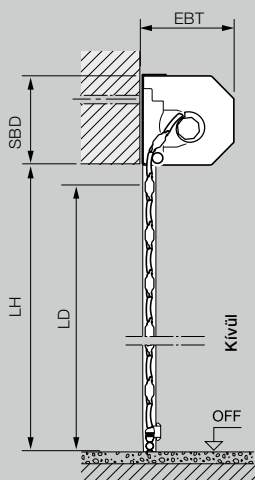
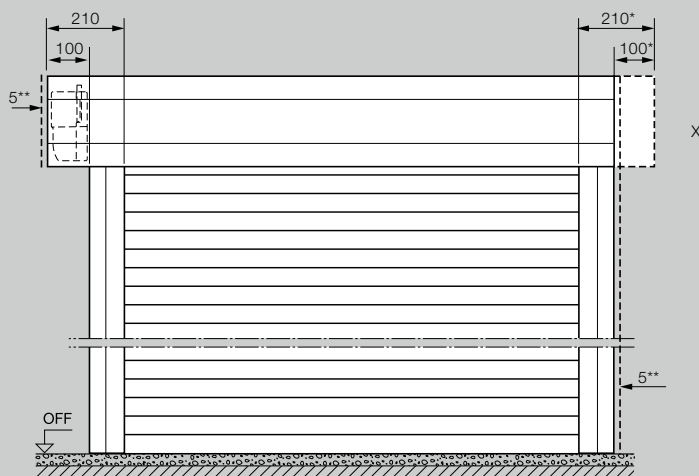

Magyarázatok

LB	Szabad szélesség = rendelési méret
LH	Szabad magasság = rendelési méret
LD	Szabad áthajtás
EBT	Beépítési mélység
SBD	Szemöldökmagasság
OFF	Kész padlószint felső síkja

EBT beépítési mélység

max. 2300 mm-es kapumagasságig	290 mm
2301 mm-es kapumagasságtól	335 mm

SBD szemöldökigény

max. 2300 mm-es kapumagasságig	290 mm
2301 mm-es kapumagasságtól	335 mm

LD szabad áthajtás

Magasság (meghajtással)	LH – 60 mm
Magasság (kézi működtetésű)	LH – 125 mm
Szélesség	LB

Oldalsó helyigény

Külső szerelésű redőnykapu motoroldala	210 mm
--	--------

Szélterhelési osztály

max. 3000 mm kapuszélességig	4. osztály
max. 4500 mm kapuszélességig	3. osztály
max. 5000 mm kapuszélességig	2. osztály

Beverő eső elleni védelem 2. osztály

X **Külső szerelésű redőnykapu burkolata**
A meghajtás tetszőleges elhelyezése (szokásos bal, opcionális jobb) mellett, ha van a kaputengely burkolatának hajtásoldali túlnyúlása, az is szimmetrikus elrendezésű.

* A kiegyensúlyozott megjelenéshez a redőnyburkolat szimmetrikusan is rendelhető!

** min. 5 mm távolság a szemöldöklendétől / vezetősíntől

Blokktokos mellékajtó

Beépítés a nyílás mögé,
befelé nyíló

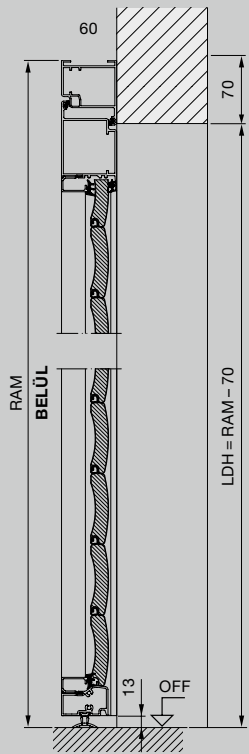

Blokktokos mellékajtó

Beépítés a nyílásba,
befelé nyíló

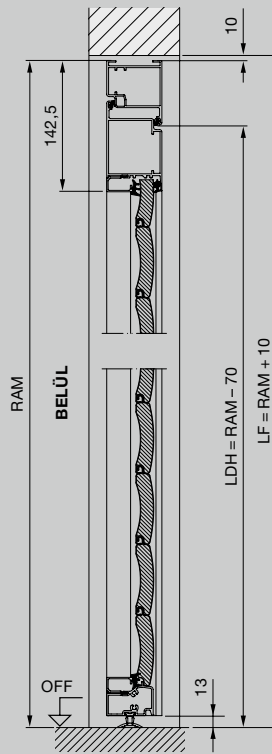

Blokktokos mellékajtó

Beépítés a nyílásba,
kifelé nyíló

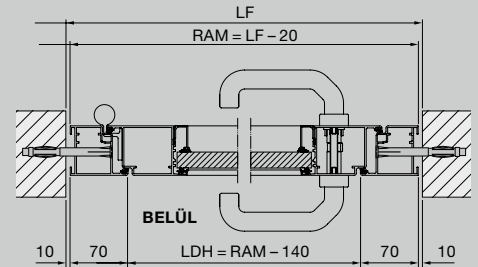
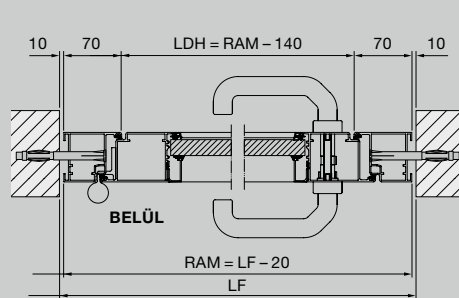
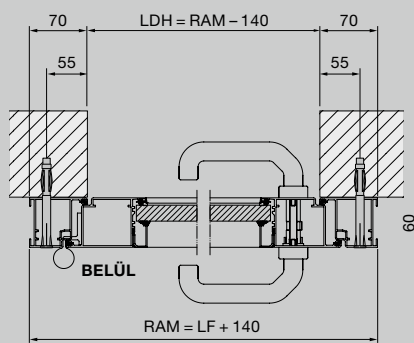
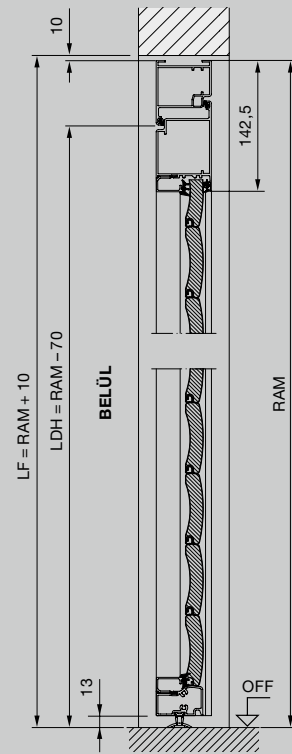

Saroktokos mellékajtó

Belső szerelésű,
befelé nyíló

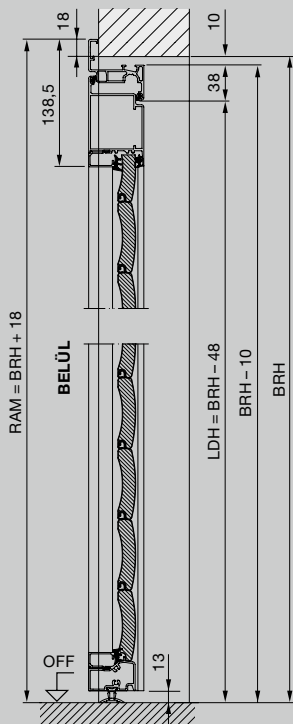

Saroktokos mellékajtó

Külső szerelésű,
kifelé nyíló

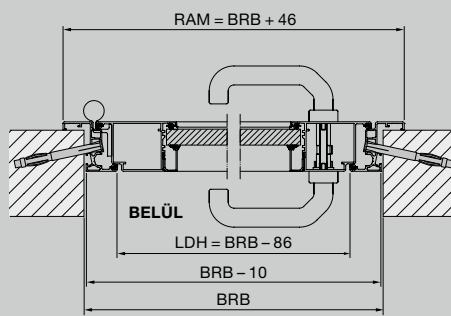
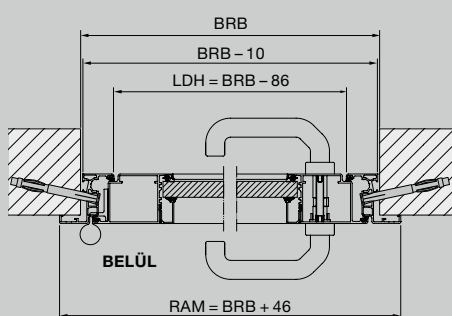
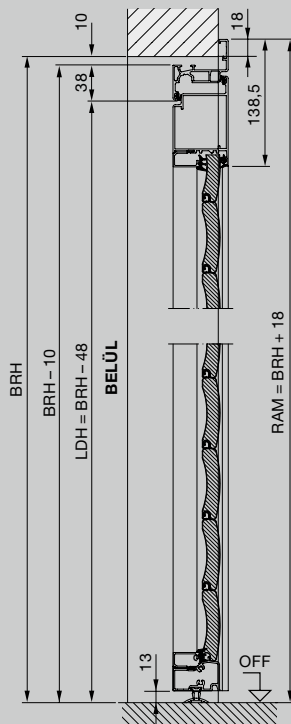

Magyarázatok

RAM	Keretkülméret
BRB	Névleges szélességi méret
BRH	Névleges magassági méret
LF	Szabad készméret
LDB	Szabad átjárószélesség
LDH	Szabad átjárómagasság
OFF	Kész padlószint felső síkja

Anyag

Horganyzott anyagú ajtólapkeret és tok, mindkét oldalon poliészter anyagú porszórt alapozás, a lamellás redőnykapu. A lamellák pozíciója megegyezik a RollMatic garázs-redőnykapu lamelláival. Üvegezés és szellőzőrács alkalmazása a RollMatic redőny-garázs kapu szerint.

Hörmann: Minőség kompromisszumok nélkül



Hörmann KG Amshausen, Németország



Hörmann KG Antriebstechnik, Németország



Hörmann KG Brandis, Németország



Hörmann KG Brockhagen, Németország



Hörmann KG Dissen, Németország



Hörmann KG Eckelhausen, Németország



Hörmann KG Freisen, Németország



Hörmann KG Ichtshausen, Németország



Hörmann KG Werne, Németország



Hörmann Alkmaar B.V., Hollandia



Hörmann Legnica Sp. z o.o., Lengyelország



Hörmann Beijing, Kína



Hörmann Tianjin, Kína



Hörmann LLC, Montgomery IL, USA



Hörmann Flexon LLC, Burgettstown PA, USA



Shakti Hörmann Ltd., India

A nemzetközi piacon egyedülállóan a Hörmann cég az, amely a fontosabb nyílászárók teljes palettáját kínálja. A termékeket szakosodott gyáregységekben, a legújabb műszaki megoldásokat alkalmazva gyártják. A sűrű európai értékesítési- és szervizhálózatnak, továbbá az amerikai és ázsiai képviselőnek köszönhetően mindenütt az Önök megbízható, nemzetközi partnerei vagyunk a nyílászárók piacán. Jelszavunk: Minőség kompromisszumok nélkül.

GARÁZSKAPUK
MOZGATÓK
IPARI KAPUK
RAKODÁSTECHNIKA
AJTÓK
TOKOK

HÖRMANN